



Das Auto.

Nya Golf Sportsvan





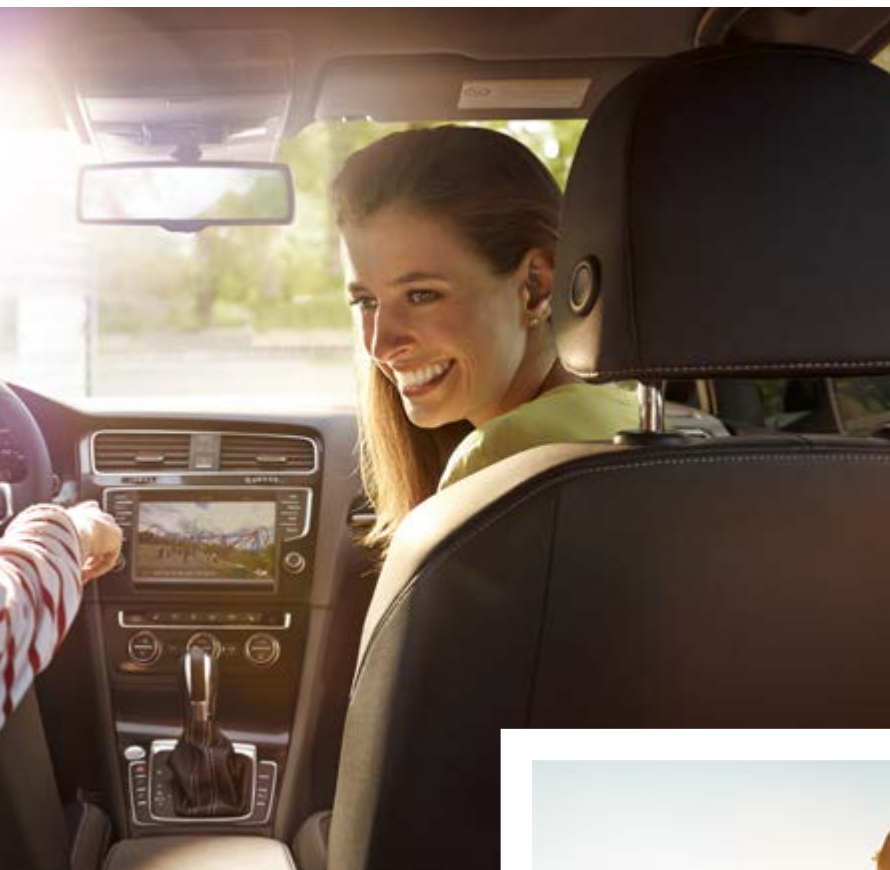

Volkswagen i Sverige

Nya Golf Sportsvan. Plats för komfort.

De allra första Volkswagenbilarna i Sverige rullade av färjan i Helsingborg den 14 juli 1948. Idag är de ett självklart inslag på de svenska vägarna och det finns modeller för alla smaker och behov. Från små, energieffektiva varianter till kraftfulla familjebilar och sportbilar för

fartentusiasterna. Listan är imponerande: Passat, Golf, Beetle, Polo, Sharan, Touareg och Tiguan med flera. Oavsett vad du behöver så erbjuder Volkswagen alltid ett av de allra bästa alternativen. Du får gediget byggda bilar anpassade för svenska förhållanden. Volkswagen satsar också stora resurser på att göra bilarna mer miljövänliga, bränslesnålare och säkrare. Självklart utan att förlora den körglädje som är förknippat med Volkswagen.

och rymligare än vanliga Golf, men med samma oslagbara köregenskaper och avancerad teknik. Högre insteg gör att du kan kliva rakt in i bilen, baksätet är skjutbart vilket gör att pappa kan sitta där med benen i kors och bagageutrymmet sväljer hela 38 stycken matkassar i nedfällt läge. Allt detta gör Golf Sportsvan till en kompakt familjebil eller en bil för dig som uppskattar lite extra utrymme.

Du får helt enkelt en Golf på utsidan och en kombi på insidan.

Golf på utsidan. Kombi på insidan.

Vi har nu vidareutvecklat populära Golf Plus och tagit fram en helt ny bil. Nya Volkswagen Golf Sportsvan är en sportig allroundbil som kombinerar det bästa från storleksklasserna halvkombi, kombi och minivan. Den är lite högre, längre



Något för alla

Alltid ett bra val

Alla människor gillar olika saker. En del vill ha snabba bilar, andra tycker att utseendet är det viktigaste och en del fokuserar mest på säkerheten. Därför har vi ett stort utbud av unika tillval och motorer som gör att du kan skapa en personlig Golf Sportsvan med allt du gillar. Till att börja med väljer du mellan av våra utrustningsnivåer: grundutförande, Masters eller GT. Sedan kan du välja bland många olika lackfärger, snygga klädselar och smarta utrustningspaket – allt för att du ska bli utomordentligt nöjd med din nya bil.

Generös med säker teknik

Varje år satsar Volkswagen stora resurser på att utveckla nya smarta lösningar och göra dem tillgängliga för alla redan från start. Därför får du bland annat multikollisionsbroms, trötthetsvarnare och sju krockkuddar redan i grundutförandet. Dessutom ingår passagerarskyddssystemet Pre Crash som bland annat stänger bilens fönster och sträcker bilbältena för att minimera eventuella skador om olyckan skulle vara framme. I Mastersversionen ingår den adaptiva farthållaren ACC som reglerar avståndet till bilen framför. Front Assist med City Emergency Brake bevakar området närmast bilen och kan vid fara automatiskt bromsa bilen från 30 km/h till stillastående.

Komfortstolar fram med steglös höjdställning, luftkonditionering och farthållare gör att du alltid reser bekvämt. För dig som gillar ännu lyxigare funktioner och materialval som sportstolar och 17-tums lättmetallfälgar finns GT-utförandet med sänkt sportchassi och mörktonade rutor.

Du kan välja bland flera olika olika energieffektiva diesel- och bensinmotorer. Den minsta motorn TSI 110 förbrukar endast 5,0 l/100 km vid blandad körning. Såväl TDI 110 BlueMotion som TSI 125 MultiFuel klassas som miljöbilar. De, liksom alla motoralternativ för Golf Sportsvan, uppfyller utsläppskraven enligt den nya standarden EU6.

Vilken blir din personliga favorit?



Golf Sportsvan grundutförande

Du som väljer en Golf Sportsvan får en bil som är rikt utrustad redan i sitt grundutförande. Exempelvis ingår säkerhetsutrustning som multikollisionsbroms, trötthetsvarnare och passagerarskyddssystemet Pre Crash. XDS+ förbättrar bilens väggrepp särskilt på kurviga vägar och Hill Hold Assist gör det lätt att starta i branta uppförsbackar. Inne i bilen kan du lyssna på din favoritmusik i radion med pekskärm. I grundutförandet kan du välja mellan snåla bensin- eller dieselmotorer på 110 hk eller E85-versionen MultiFuel på 125 hk.



Golf Sportsvan Masters

Golf Sportsvan Masters är vår mest populära utrustningsnivå. Om du vill ha en rymlig och flexibel bil med elegant design och ett omfattande säkerhetskoncept så är den ett självklart alternativ. Utöver utrustningen i grundversionen får du här även bland annat City Emergency Brake med Front Assist och den adaptiva farthållaren som håller avståndet till bilen framför. Du sitter bekvämt i komfortstolar och det ingår även utrustning som 16-tums lättmetallfälgar, Bluetooth handsfree och Radio Composition Media med åtta högtalare.



Golf Sportsvan GT

GT är nya Golf Sportsvan i sitt mest exklusiva utförande. Du får allt som ingår i grund- och Mastersutförandet och mer därtill. Till exempel ingår designade sportstolar och ett sportchassi där karossen är sänkt 15 mm. Du får 17-tums lättmetallfälgar och rutorna är mörktonade från B-stolpen och bakåt. Inne i bilen sitter det nya Ambientepaketet som med kromlister och infällt ljus i panelerna ger interiören premiumkänsla.



Golf Sportsvan BlueMotion

Golf Sportsvan TDI 110 BlueMotion visar vägen för hur effektiva våra nya motorer är. Med en bränsleförbrukning på låga 3,6 l/100 km och ett CO₂-utsläpp på endast 95 g/km är den marknadsledande i sitt segment. Tack vare en mängd smarta funktioner som hjälper till att hålla utsläpp och förbrukning nere gör det bilen till en miljöbil enligt svenska miljöbilsregelverket. Det betyder att du som väljer denna modell inte behöver betala fordonskatt de första fem åren. Golf Sportsvan TDI 110 BlueMotion erbjuds i grund- och Mastersutförande.

Sveriges favorit

Golf Sportsvan TSI 110 Masters

Om du vill ha en rymlig och flexibel bil med elegant design och ett omfattande säkerhetskoncept är Golf Sportsvan Masters ett självklart alternativ. Utöver utrustningen i grundversionen ingår här även bland annat Front Assist med City Emergency Brake och den adaptiva farthållaren som håller avståndet till bilen framför. Komfortstolar fram med steglös höjdställning och reglerbart svankstöd gör att du reser bekvämt och du kan koppla in din mobil till bilens Infotainment-

system via USB eller Bluetooth. Designade 16-tums lättmetallfälgar ingår och kylargrillen är snyggt svartlackerad med kromklädda lameller.

De allra flesta av våra kunder väljer Masterspaketet eftersom det innehåller mycket utrustning för pengarna. Här bredvid ser du en del av det som ingår. Vill du addera ytterligare något har vi fler tillval och paket att välja mellan. Följ din inre känsla och din personliga smak.



01

GOLF SPORTSVAN TSI 110 MASTERS

Utöver grundutrustning utrustad med bl a:

- Adaptiv farthållare (ACC) inklusive Front Assist med City Emergency Brake
- Bluetooth handsfree med handsfree profil och Audio streaming
- Komfortstolar fram med steglös höjdställning och reglerbart svankstöd
- Lättmetallfälgar 16 tum Toronto
- Praktiskt utfällbara bord
- Radio Composition Media inklusive 8 högtalare
- USB + AUX-in



04



02



03



05

- 01 Golf Sportsvan Masters förarmiljö i tygklädsel Zoom Shetland | S
- 02 Praktiskt utfällbara bord | S
- 03 Över 1500 liters lastutrymme | S
- 04 Dimstrålkastare med statiskt kurvlyjus | T
- 05 Metalllack Tungsten Silver | T
- 06 Lättmetallfälg Toronto 16 tum | S

S Standard
T Mot tilläggskostnad

Bygg din bil!

Skapa en personlig Golf Sportsvan på volkswagen.se/bygginbil. Här kan du välja olika lackfärger, fälgar samt tillval och direkt se hur din nya bil ser ut och vad den kostar. Vill du veta vilken utrustning bilen på bilderna har knappar du in referenskode: **V6J613NY** under fliken Spara/Ladda

Produktportalen

Bilarna på bilderna kan vara extrautrustade. För dig som önskar en fullständig inblick i vilken utrustning som erbjuds i Masters finns Produktportalen som du hittar i din mobil, läsplatta eller dator på produktportalen.volkswagen.se



06

En äkta miljöbil

Golf Sportsvan BlueMotion Masters

Golf Sportsvan BlueMotion visar vägen för hur effektiva Volkswagens nya miljöbilar är. Den har en bränsleförbrukning på låga 3,6 l/100 km och ett CO₂-utsläpp på endast 95 g/km, vilket är marknadsledande i detta segment.

Förutom den vanliga Masters-utrustningen ingår bland annat lätttrullande däck, start/stoppssystem och bromsenergiåtervinning som hjälper till att hålla utsläpp

och förbrukning nere. Det gör att Golf Sportsvan BlueMotion uppfyller kraven för miljöbil enligt svenska miljöbilsregelverket, vilket betyder att du som väljer denna modell inte behöver betala fordonsskatt de första fem åren.

Tänk Golf Sportsvan BlueMotion när du värdesätter komfort och miljö.



01

GOLF SPORTSVAN TDI 110 BLUEMOTION MASTERS

Utöver Masters utrustad med bl a:

- Aerodynamisk anpassad stötfångare och diffusor
- Farthållare
- Lätttrullande däck
- Sportchassi, kaross sänkt med ca 15 mm



03



02



04

- 01 500 liters lastutrymme med uppfällt baksäte | S
- 02 Mörktonade rutor från B-stolpen och bakåt | T
- 03 BlueMotion-emblem | S
- 04 Solid lack Pure White | S
- 05 Lättmetallfälg Toronto 16 tum | S

S Standard
T Mot tilläggskostnad

Bygg din bil!

Skapa en personlig Golf Sportsvan på volkswagen.se/bygginbil. Här kan du välja olika lackfärger, fälgar samt tillval och direkt se hur din nya bil ser ut och vad den kostar. Vill du veta vilken utrustning bilen på bilderna har knappar du in referenskoderna: **V3K7MRED** under fliken Spara/Ladda

Produktportalen

Bilarna på bilderna kan vara extrautrustade. För dig som önskar en fullständig inblick i vilken utrustning som erbjuds i BlueMotion finns Produktportalen som du hittar i din mobil, läsplatta eller dator på produktportalen.volkswagen.se



05

Fulländad

Golf Sportsvan GT

Utmärkt design i kombination med lyxiga detaljer och funktioner. GT är nya Golf Sportsvan i sitt mest exklusiva utförande. Du får allt som ingår i grund- och Mastersutförandet och mer därtill. Till exempel ingår designade sportstolar i tygklädsel/Alcantara, extra textilmattor och Ambientepaketet som med kromlister och infällt ljus i panelerna ger

interiören verklig premiumkänsla. Det syns att du valt en GT på utsidan också: bakljusen är mörkröda, sportchassit är sänkt 15 mm, rutorna är mörktonade från B-stolpen och bakåt. Den sportiga looken fulländas med 17-tums lättmetallfälgar. GT är det bästa av det bästa – utan kompromisser.



01

02

GOLF SPORTSVAN GT

Utöver Masters utrustad med bl a:

- 12-voltsuttag i bagageutrymmet
- Ambientebelysning
- Kromapplikationer på ljusomkopplare, spegeljusterings- och fönsterhissknappar
- Kromlister på kylargrillens lameller
- Lättmetallfälgar 17 tum Dijon
- Mörkare tonade rutor från B-stolpen och bakåt
- Mörkröda bakljus
- Sportchassi
- Sportstolar fram med sätesklädsel i tyg/Alcantara



03



- 01 Över 1500 liters lastutrymme med fällbara säten | S
- 02 Tygklädsel/Alcantara Shetland | S
- 03 Mörkröda bakljus | S
- 04 Ambiebelysning | S
- 05 Lättmetallfälg Dijon 17" | S

S Standard
T Mot tilläggskostnad

Bygg din bil!

Skapa en personlig Golf Sportsvan på volkswagen.se/bygginbil. Här kan du välja olika lackfärger, fälgar samt tillval och direkt se hur din nya bil ser ut och vad den kostar. Vill du veta vilken utrustning bilen på bilderna har knappar du i referenskoderna: **VB2CS6DW** under fliken Spara/Ladda



Produktportalen

Bilarna på bilderna kan vara extrautrustade. För dig som önskar en fullständig inblick i vilken utrustning som erbjuds i GT finns Produktportalen som du hittar i din mobil, läsplatta eller dator på produktportalen.volkswagen.se



04

05





Design och komfort

Imponerar i alla lägen

Golf Sportsvan har verkligen utseendet med sig, men som hos alla stora personligheter är det insidan som räknas. Du sitter högt och de stora glasrutorna ger en ypperlig sikt. Baksätet kan justeras 180 mm i längsriktningen, vilket ger gott om benutrymme.

De kromade infattningarna och dekorelement ger interiören ett sobert intryck. Här finns en högt placerad, multifunktionell mittkonsol med stor infotainment-pekskärm som erbjuder underhållning och information. I dörrfickorna kan du enkelt stuva undan 1-litersflaskor och om du fäller baksätet får du över 1 500 liter i lastkapacitet. Kanten till

bagageutrymmet är låg, vilket gör Golf Sportsvan mycket lättlastad och lastrumsgolvet är justerbart i två nivåer varav den ena är nästan helt plan.

Ta en provtur och upplev design, komfort och funktion i perfekt harmoni.







Säkerhet

Vaken och omtänksam

Golf Sportsvan är full med säkerhetssystem så att din resa ska bli så bekväm och trygg som möjligt. Till exempel ingår alltid multikollisionsbroms, trötthetsvarnare och passagerarskyddssystemet Pre Crash. I Mastersutförandet hjälper den adaptiva farthållaren ACC till genom

att automatiskt reglera avståndet till framförvarande fordon. Dessutom ingår Front Assist och City Emergency Brake som i hastigheter upp till 30 km/h bromsar bilen till stillastående om det upptäcker ett stillastående objekt i bilens färdriktning. Som tillval kan

du utrusta den med det nya assistanssystemet Blind Spot. Systemet registrerar både bilar som snabbt närmar sig för att köra om och bilar som befinner sig i den döda vinkeln. Om du påbörjar en omkörning i ett sådant läge varnar systemet genom att blinka och till och med styra emot om det behövs. För att hålla det kort: med nya Golf Sportsvan kör du mer säkert.



Blind Spot varnar dig om ett fordon befinner sig i döda vinkeln. Systemet har även en funktion som kallas Drive out Assist som aktiveras när du ska backa ut ur en parkeringsficka. Om en bil närmar sig som du inte kan se varnar systemet och kan till och med bromsa bilen för att undvika en kollision.

MER SÄKERHET OCH TRYGGHET

- Backkamera Rear Assist
- Dynamic Light Assist
- Filhållningsassistent Lane Assist
- Light Assist helljusreglering
- Multikollisionsbroms
- Parkeringsensorer fram och bak
- Parkeringsassistent Park Assist
- Pre Crash
- Trötthetsvarnare
- Vägmärkesidentifiering Sign Assist
- Sju krockkuddar



Golf Sportsvan får högsta betyg, fem stjärnor, i Euro NCAPs säkerhetstester. Det gör Golf Sportsvan till en av världens säkraste bilar.





Infotainment

Känsla och förnuft

Golf Sportsvan är utrustad med den senaste generationen av Volkswagens radio- och navigations-system. Här får du snabbt nyttig information, hjälp och trevlig underhållning. Du kan zooma i navigationskartan med två fingrar (på samma sätt som på en smart-

phone). Beroende på version finns funktioner som exempelvis att fler detaljer visas i menyn när din hand närmar sig skärmen, Bluetooth handsfree, audio streaming och läsning av media via USB samt ett gränssnitt mellan mobiltelefonen och bilens yttre antenn. Som tillval

för Masters och GT finns Radio Composition Media och Navigation Discover Media Pro. Våra infotainmentsystem har hämtat det bästa från två världar – underhållning och information.



Med navigationsystemet Discover Pro och din mobil kan du skapa ett WLAN i bilen som alla kan surfa på.



Du ser lätt din position på kartan på den stora pekskärmen.



Körprofilsvalet blir enkelt med hjälp av skärmens närhetssensorer.



Car-Net förser dig med information om bilens status, väder, nyheter med mera.

MER INFOTAINMENT

- Bluetooth handsfree Comfort inklusive extern antennförbindelse
- Bluetooth Handsfree Premium inklusive WLAN
- Bluetooth handsfree med audiostreaming
- Digital radiomottagning DAB+
- Multimediauttag Media-in
- Röststyrning
- Volkswagen Sound Plus



Med Bluetooth Handsfree Premium kan upp till sju mobiler surfa med WLAN Hot Spot, via din mobil eller SIM-kort monterat i handskfacket.

Lackfärger

Personlighet

Lackfärgerna från Volkswagen ger dig möjlighet att visa din personlighet.

Välj mellan solid-, metallic- och pärleffektlackeringar i olika nyanser. Alla har applicerats i flera olika lager för att ge fin lyster och ett bra korrosionsskydd. Observera att de tryckta färgerna i den här katalogen kan skilja sig från hur de ser ut i verkligheten. Välkommen in till din närmsta återförsäljare och upplev dem i verkligheten.

S Standard
T Mot tilläggskostnad

PURE WHITE | S
SOLID LACK



TORNADO RED | S
SOLID LACK



PYRAMID GOLD | T
METALLICLACK



BLACK | S
SOLID LACK



PACIFIC BLUE | T
METALLICLACK



REFLEX SILVER | T
METALLICLACK



LIMESTONE GREY | T
METALLICLACK



ORYX WHITE | T
PÅRLEFFEKTLACK



NIGHT BLUE | T
METALLICLACK



TUNGSTEN SILVER | T
METALLICLACK



HABANERO ORANGE | T
METALLICLACK



DEEP BLACK | T
PÅRLEFFEKTLACK



SUNSET RED | T
METALLICLACK



Klädsel och fälgar

Uttrycksfull design

Ge din bil ett personligt utseende med känsla och attityd. Klädselarna i nya Golf Sportsvan är noggrant sydda och tillverkade av högsta kvalitet. Det gör att de klarar många bekväma mil tillsammans med dig och dina passagerare.

De nya designade lättmetallfälgarna är inte bara vackra att se på utan även formgivna för att skapa en perfekt balans mellan kontroll och kraft.

GR Grundutförande
BM BlueMotion
MA Masters
GT GT
T Mot tilläggskostnad

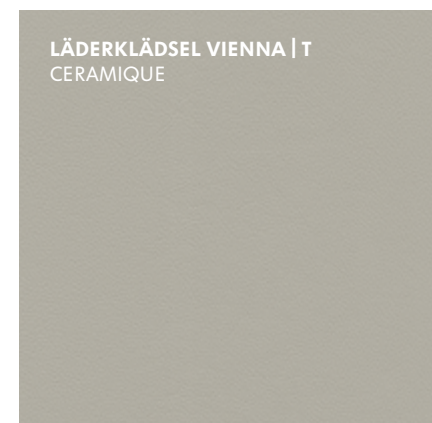
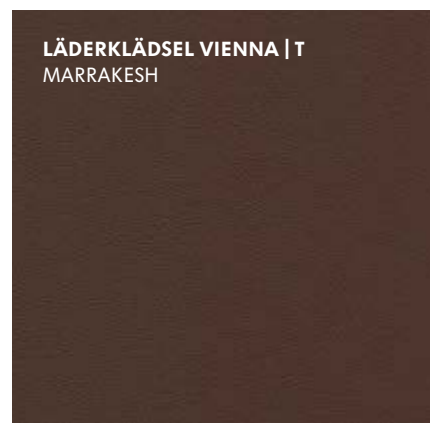
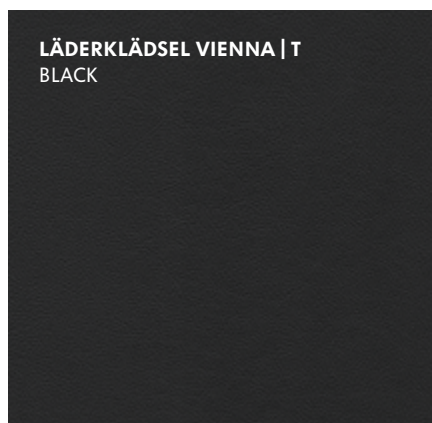
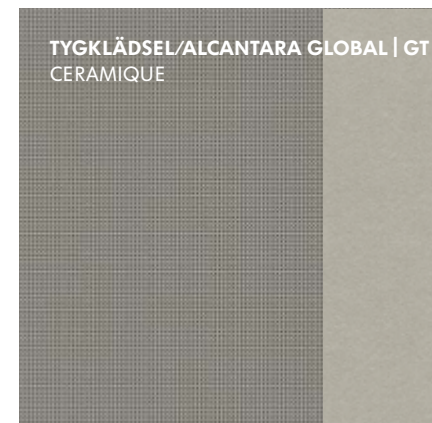
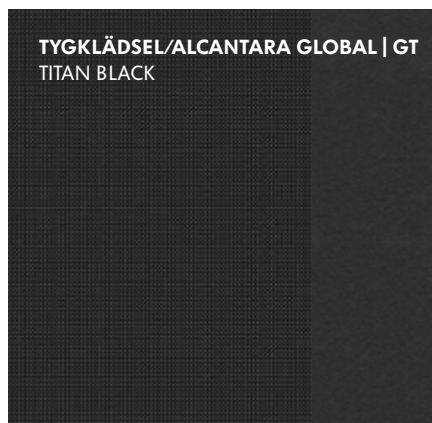
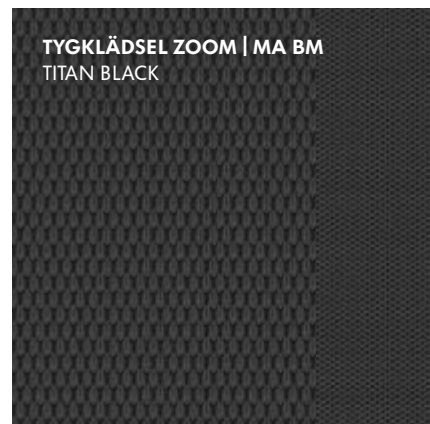
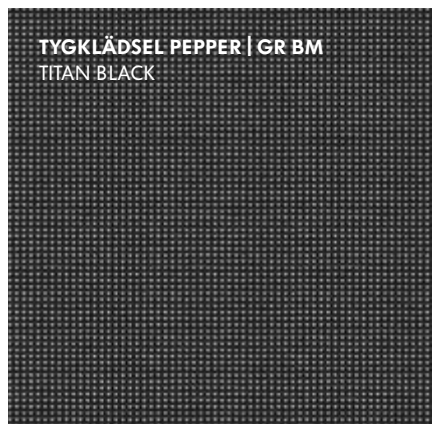

TORONTO 16" | MA



DIJON 17" | GT



GENEVA 17" | T MA GT



MADRID 17" | T MA GT



SINGAPORE 17" | T MA



DURBAN 18" | T GT



MARSEILLE 18" | T GT



SERRON 18" | T GT



Tilläggs paket

Prisvärda lösningar

Våra tilläggs paket innehåller utrustning som ger dig ökad komfort och säkerhet. Här hittar du exempelvis backkamera och parkeringssensorer som gör det enkelt att parkera bilen i trånga utrymmen.

Tänk på att det är mer förmånligt att välja paketslösningarna än att plocka ihop din utrustning styckvis.

MA Masters
GT GT
T Mot tilläggs kostnad



PLUSPAKET | T MA GT

- Bi-xenonstrålkastare med LED-varselljus
- Dimstrålkastare med statiskt kurvlyjus
- Parkeringssensorer fram och bak
- Regnsensor och automatiskt avbländbar innerbackspegel

FÖRARASSISTANSPAKET | T MA GT

- Keyless Access
- Lane Assist och Light Assist
- Park Assist 2.0
- Regnsensor och automatiskt avbländbar innerbackspegel
- Sidrockkuddar samt bältespåminnare bak

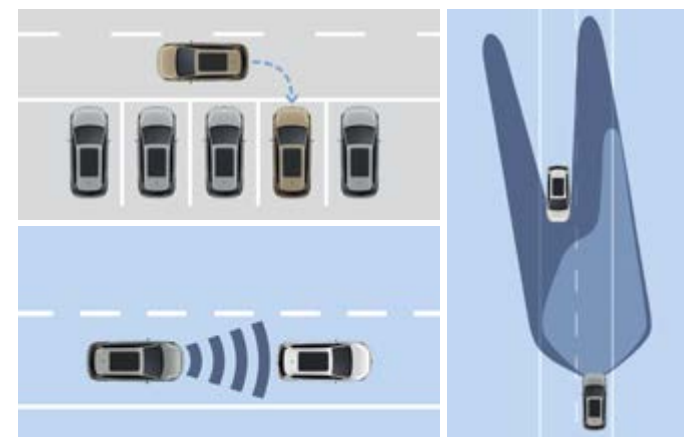

DRAGPAKET | T MA GT

- Backkamera
- Dragkrok, infällbar
- Lastrumsmatta och reflexväst samt första hjälpen-kit från Volkswagen Tillbehör

Teknisk data

Snabba fakta

Golf Sportsvan finns med flera olika bränselnåla bensin- och dieselmotorer. Lågst CO₂-utsläpp och förbrukning har TDI 110 BlueMotion som även klassas som miljöbil i Sverige. Här bredvid ser du ett urval av fakta för de olika modellerna.

För dig som önskar en fullständig inblick i utrustning, teknisk data med mera finns Produktportalen. Här finns detaljerad information om exempelvis alla mått, markfrigång, vinterhjulrekommendationer och mycket annat.

produktportalen.volkswagen.se

Golf Sportsvan	Hk	Max vridmoment vid r/min	Acceleration 0–100 km/h (sekunder)	Toppfart (km/tim)	Blandad förbrukning (liter/100 km)	CO ₂ (g/km)	Fordonskatt (kr/år)	Miljöbil	Grundutförande	Masters	GT
TSI 110	110	175 / 1400–4000	10,7	192	5,1	117	360	–	•	•	–
TSI 110 DSG7	110	175 / 1400–4000	10,7	192	5,0	116	360	–	•	•	–
TSI 125 Multifuel	125	200 / 1400–4000	9,9	200	5,4	125	520	JA	•	•	–
TSI 125 DSG7	125	200 / 1400–4000	9,9	200	5,2	121	440	–	•	•	–
TSI 150	150	250 / 1500–3500	8,8	212	5,6	130	620	–	–	–	•
TSI 150 DSG7	150	250 / 1500–3500	8,8	212	5,5	126	540	–	–	–	•
TDI 110	110	250 / 1500–3000	11,3	192	3,9	101	1 168	–	•	•	–
TDI 110 DSG7	110	250 / 1500–3000	11,3	192	4,0	104	1 168	–	•	•	–
TDI 110 BlueMotion	110	250 / 1500–3000	11,3	196	3,6	95	0* (1 168)	JA	•	•	–
TDI 150	150	320 / 1750–3000	9,2	212	4,4	115	1 168	–	–	–	•
TDI 150 DSG6	150	320 / 1750–3000	9,2	210	4,8	125	1 576	–	–	–	•

* Skattebefriad i 5 år

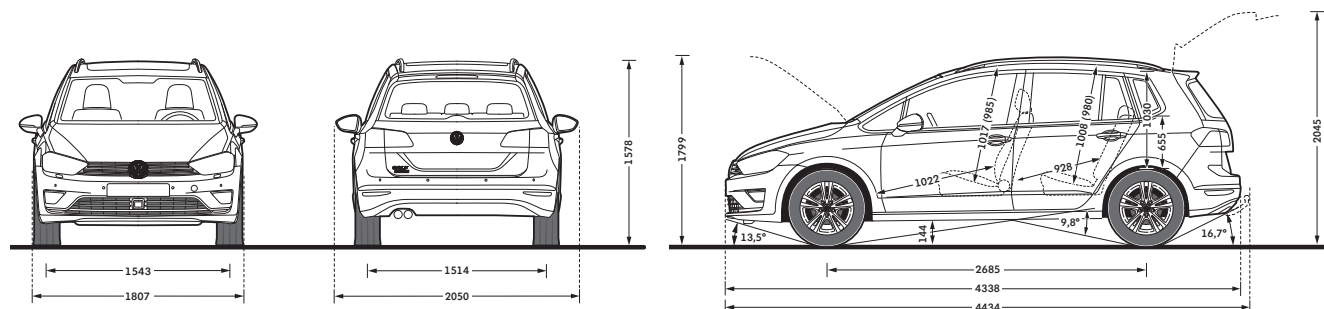

Think Blue. Factory.

Lower
Environmental
Impact





Think Blue

Kör utan farliga utsläpp

För oss är det självklart att det inte ska vara en kompromiss att köra en miljöbil. Vi arbetar aktivt för att göra alla våra motorer (etanol, gas, bensin, diesel, el och elhybrid) mer energieffektiva och skonsammare mot miljön.

Utöver det utvecklar vi ständigt nya funktioner för att minska miljöpåverkan utan att kompromissa med kraft eller körglädje. BlueMotion Technologies är samlingsnamnet för alla våra miljöinnovationer. Några av dessa är start-/stoppsystem, lågfriktionsdäck och optimerad aerodynamik.

Redan i standardversionen av Golf Sportsvan får du smarta funktioner som automatiskt start/stop, växelrekommendationer och bromsenergiåtervinning.

Golf Sportsvan som miljöbil

Vill du köra miljövänligt är Golf Sportsvan TDI 110 BlueMotion ett alldeles utmärkt val.

Med 110 hk har den en bränsleförbrukning på låga 3,6 l/100 km och ett CO₂-utsläpp på endast 95 g/km. Det är marknadsledande i segmentet och gör Golf Sportsvan TDI 110 BlueMotion till en miljöbil enligt svenska miljöbilsregelverket. Du slipper därför betala fordonsskatt i hela fem år. Även Golf Sportsvan TSI 125 MultiFuel, som körs på E85, uppfyller kraven och klassas som miljöbil.

På volkswagen.se hittar du information om våra miljömodeller. Till exempel kan du läsa om våra marknadsledande och utsläppsfria elbilar e-Golf och e-up! där vi även tillhandahåller lösningar för dig

som vill använda miljöcertifierad el från svenska vindkraftverk. Du hittar också information om våra hybrid-, gas- och etanolmodeller.

Vill du läsa mer om Volkswagens miljöarbete i stort hittar du det på thinkblue.se

Bygg din bil

Prova olika utföranden

I bilkonfiguratoren på **volkswagen.se** kan du bygga ihop din egen personliga Golf Sportsvan. Här kan du välja olika lackfärger, testa olika fälgar och tillval och se hur din nya bil ser ut. Du får direkt veta vad den kostar och kan enkelt räkna ut en månadskostnad.





Volkswagen Finansiering

Nyckeln till mobilitet

Det finns mängder av sätt att finansiera sitt bilköp, från att belåna huset till att betala kontant, eller kanske ännu enklare – via någon av Volkswagens flexibla och förmånliga finansieringsformer.



Enkel hantering för företaget

Vi erbjuder finansiering med restskuld eller restvärde där bilen fungerar som säkerhet. Finansieringen följer bilens värde-minskning. Det ger dig lägre månadsbetalning och du kan byta till ny bil oftare.

Rabatt på försäkringen

Väljer du vår finansiering kan du även teckna Volkswagen Försäkring till förmånliga villkor. De flesta kunder, oavsett ålder och bostadsort, brukar uppfatta försäkringspremien som fördelaktig.

Serviceavtal med en fast månadskostnad

Om du även kombinerar med ett serviceavtal får du en fast månadskostnad under hela avtalstiden och kontroll på kostnaderna för service.

För mer information:

volkswagen.se/finansiering



Das Auto.