



Das Auto.

# Golf fakta



# Golf

Standard för MultiFuel, TSI 122, BlueMotion och BlueMotion Tech.



Treekrad ratt och vit instrumentbelysning



Radio RCD 210 med fyra högtalare

ESP (antispladdsystem)

## SÄKERHET/TRYGGHET

- ABS-bromsar med EBF (elektronisk bromskraftsfördelning)
- Bältespåminnare för båda framstolarna
- Damm- och pollenfilter
- ESP (antispladdsystem) med EDS (elektronisk differentialspärr), ASR (antispinnreglering) samt bromsassistent.
- Förzinkad kaross
- ISOFIX barnstolsfästen i baksätet
- Knäkrockkudde förarplats
- Krockkudde för förare och främre passagerare, även urkopplingsbar med nyckel för passagerare
- Krängningshämmare fram och bak
- Nackskydd med whiplash-skydd (WOKS) på framstolarna
- Nackskydd på samtliga sittplatser
- Sidokrockkudde för förare och främre passagerare
- Sidokrockskyddsgardiner (Sideguard) fram och bak
- Startspärr, elektronisk
- Trepunktsbälten fram och bak, med höjdställning och bältessträckare fram

Standardstol med tyglädsel "Roxy"

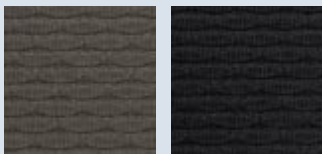

Latte Macchiato

Titan Black

Standardstol med tyglädsel "Scout" (BlueMotion)



Blue/Titan Black

## INTERIÖR

- Baksätets ryggstöd delbart och fällbart (60/40)
- Dekorinlägg "Titan" på instrumentpanel och dörrar
- Easy-entry, för enklare insteg (2-dörrars)
- Elfönsterhissar fram
- Färddator och yttertemperaturmätare
- Instrumentbelysning med vitt ljus
- Kylt handskfack (ej MultiFuel)
- Kromade ramar runt instrumenttavlor och luftutsläpp
- Luftkonditionering, Climatic, halvautomatisk (ej MultiFuel)
- Läslampor fram och bak
- Mugg-/burkhållare, två fram och en bak samt plats för 1-liters flaska i dörrfacket fram
- Radio RCD 210 med CD-spelare 2x20W och fyra högtalare fram samt rutantenn. CD-spelaren kan även spela mp3-filer
- Ratt, 3-ekrad, ställbar i höjd- och längsled
- Rökarpaket, askkopp och tändare
- Standardstolar, steglös höjdställning av förarstolen
- Tyglädsel "Roxy"
- Växlingsindikator (BlueMotion Tech med manuell växellåda)

## EXTERIÖR

- Aerodynamik-paket med nedlackerade spoilers, tröskelbreddare och svart diffusor bak
- Dimstrålkastare, krominramade, med kurvlysfunktion (MultiFuel)
- Dubbelstrålkastare
- Stålfälgar 6Jx15" med heltäckande hjulsidor, däck 195/65 R15
- Synliga slutrör (ej MultiFuel)
- Ytterbackspeglar, elinställbara/eluppvärmade samt med integrerade blinkers

## ÖVRIGA FUNKTIONER

- Hillhold (start i backe-funktion) med DSG-automatväxellåda
- Centrallås, fjärrstyrt
- Elektrisk motorvärmare exklusive kupéuttag (endast MultiFuel)
- Lastsurrningsöglor i bagageutrymmet, fyra st
- Reservhjul av viktbesparande typ (ej BlueMotion Technology)
- Värmeskyddsglas, gröntonat

Samtliga lacker valbara till alla modeller.

### SOLIDA STANDARD-LACKER



Candy White

Tornado Red\*

Black\*

### METALLIC-LACKER (pristillägg)



Reflex Silver

Silver Leaf\*

Shark Blue

Glacier Blue\*\*

United Grey

Amaryllis Red\*

Shadow Blue\*

### PÄRLEFFEKT-LACKER (pristillägg)



Blue-Graphite

Deep Black

\* ej BlueMotion \*\* endast BlueMotion

# BlueMotion Utöver Golf

Ej BlueMotion Technology



Lädersporträtt med multifunktion för radio och färddator

- Bakljus i körspårsrött
- Farthållare
- Kromade ribbor i kylargrillen
- Lädersporträtt, 3-ekrad med multifunktion för radio och färddator
- Lättmetallfälg "Wellington" 6½ J x 15" med 195/65 R15 däck
- Mittarmstöd fram med förvaringsfack samt luftutsläpp till baksätet
- Radio RCD 310 med CD-spelare 4x20 W och fyra extra högtalare bak. CD-spelaren kan även spela mp3-filer samt AUX-ingång i mittkonsolen
- Start-stopfunktion
- Växlingsindikator

# Golf Masters Utöver Golf

Tillval för MultiFuel, TSI 122, BlueMotion och BlueMotion Tech.



Multifunktionsrätt

## INTERIÖR

- Dekorinlägg "Black Pyramide" på instrumentpanel och dörrar
- Farthållare
- Färddator Plus och yttertemperaturmätare
- Förvaringsfickor på baksidan av framstolarna
- Glasögonfack i taket
- Komfortstolar fram med steglös höjdställning samt reglerbart svankstöd
- Kylt handskfack
- Luftkonditionering, halvautomatisk Climatic
- Lädersporträtt, 3-ekrad med multifunktion för radio och färddator
- Mittarmstöd fram med förvaringsfack samt luftutsläpp till baksätet
- Mittarmstöd i baksätet med genomlastningslucka
- Mugghållare mellan framstolarna, med jalusi och kapsylöppnare
- Radio RCD 310 med CD-spelare 4x20 W och fyra extra högtalare bak. CD-spelaren kan även spela mp3-filer samt AUX-ingång i mittkonsolen
- Växelspaksknopp och handbromsgrepp i läder
- Tygklädsel "Scout"
- Växlingsindikator (BlueMotion Tech med manuell växellåda)

## EXTERIÖR

- Dimstrålkastare, krominramade, med kurvlysfunktion (MultiFuel)
- Dörrhandtag och backspegelhus lackerade i bilens färg
- Kromade ribbor i kylargrillen
- Lättmetallfälg "Wellington" 6½ J x 15" med 195/65 R15 däck

## ÖVRIGA FUNKTIONER

- Eluttag, 12-volts i bagageutrymmet



Lättmetallfälg 15" "Wellington"



Radio RCD 310 med åtta högtalare



Luftkonditionering "Climatic"

Komfortstol med tygklädsel "Scout"

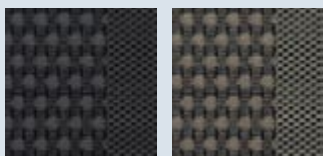

Titan Black

Latte Macchiato

Sportstol med tygklädsel "Me 2" (pristillägg)

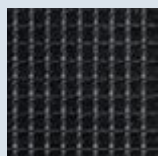

Titan Black

Sportstol med läderklädsel "Vienna" (pristillägg)

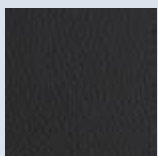

Titan Black

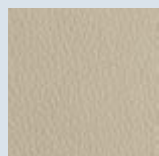

Corn Silk Beige

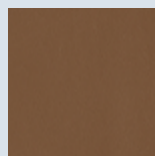

Truffles



Förarmiljö Golf GT med tyg/Alcantaraklädsel "Dropmag"



Multifunktionsratt



Lättmetallfälg 17" "Porto"



Radio RCD 310 med åtta högtalare

## GOLF GT

Sportstol med tyg/Alcantaraklädsel "Dropmag"

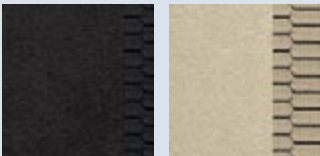

Titan Black

Corn Silk Beige

Sportstol med läderklädsel "Vienna" (pristillägg)

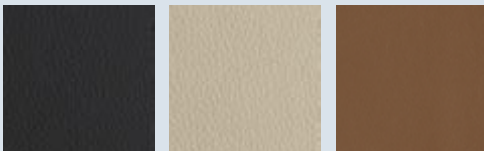

Titan Black

Corn Silk Beige

Truffles

## INTERIÖR

- Dekorinlägg "Matt krom" på instrumentpanel och dörrar
- Farthållare
- Färddator Plus och yttertemperaturmätare
- Förvaringsfickor på baksidan av framstolarna
- Glasögonfack i taket
- Klädsel tyg/Alcantara "Dropmag"
- Kromdetaljer på ljusomkopplaren och fönsterknappar
- Kylt handskfack
- Luftkonditionering, Climatic, halvautomatisk
- Lädersportratt, 3-ekrad med multifunktion för radio och färdator
- Mittarmstöd fram med förvaringsfack samt luftutsläpp till baksätet
- Mittarmstöd i baksätet med genomlastningslucka
- Radio RCD 310 med CD-spelare 4x20W och fyra extra högtalare bak. CD-spelaren kan även spela mp3-filer samt AUX-ingång i mittkonsolen
- Sportstolar fram med steglös höjdställning samt reglerbart svankstöd
- Textilmattor fram och bak
- Växelspaksknopp och handbromsgrepp i läder

## EXTERIÖR

- Bakljus i körsbärsrött
- Dimstrålkastare inkl statisk kurvlysfunktion
- Kylargrill med kromade ribbor samt krom under stötfångaren och runt dimstrålkastarna
- Lättmetallfälg "Porto" 7Jx17" med 225/45 R17-däck
- Mörktonade rutor från B-stolpen och bakåt
- Sportchassi

## ÖVRIGA FUNKTIONER

- Däcktryckskontroll
- Eluttag, 12-volts i bagageutrymmet

# Tillval

Observera att vissa tillval inte går att kombinera med varandra och att vissa lanseras senare. Ta kontakt med din lokala Volkswagen-återförsäljare, så får du veta mer om detta.

## SAKERHET/TRYGGHET

- Backkamera, i kombination med Radio RCD 510 eller radio/navigation RNS 510
- Däcktrycks kontroll (standard GT)
- Motlutsassistent (standard med DSG-växellåda)
- Sidokrockkuddar och bältespåminnare bak (4-dörrarsversion)

## INTERIÖR

- CD-växlare i kombination med radio/navigation i mittarmstödet fram för sex skivor (ej i kombination med Media-In)
- Dynaudio Sound 300W, 8-kanals förstärkare med 8 högtalare. Tillval till Radio RCD 310, RCD 510 samt radio/navigation RNS 310 och RNS 510.
- Elfönsterhissar bak (4-dörrarsversion)
- Farthållare (standard Masters och GT)
- Förarstol, elinställbar, inklusive svankstöd (4-dörrarsversion)
- Förvaringslådor under framstolarna och förvaringsnät under hatthyllan (Golf, även steglös inställning av passagerarstolen)
- Klimatanläggning, 2-zons, Climatronic
- Luftkonditionering, halvautomatisk, Climatic (standard Masters och GT)
- Läderklädsel med sportstolar fram (Masters och GT)
- Ladersporträtt, 3-ekrad, med multifunktion för radio/navigation/telefon + växelspaksknopp och handbromsgrepp i läder. Färddator Plus och yttertemperaturmätare (standard BlueMotion, Masters och GT)
- Media-In anslutning för USB, iPod och andra externa ljudkällor (ej RCD 210) i mittarmstödet fram
- Mittarmstöd fram inklusive luftutsläpp till baksätet
- Radio/navigation RNS 310. CD-baserad navigation med touch-screen och AUX-ingång i mittkonsolen samt SD-kortläsare (ej svenskspråkig). Kan även spela mp3-filer
- Radio/navigation RNS 510 DVD. DVD-baserad navigation (ej svenskspråkig) med touch-screen och inbyggd hårddisk på 30 GB, färddator Plus, AUX-ingång i mittkonsolen samt 8 högtalare
- Radio RCD 310 med CD-spelare 4x20W, AUX-ingång i mittkonsolen och 4 extra högtalare bak. CD-spelaren kan även spela mp3-filer (standard Masters och GT)
- Radio RCD 510 med integrerad CD-växlare för sex skivor och touch-screen, SD-kortläsare, AUX-ingång i mittkonsolen, 4x20W och 8 högtalare. CD-spelaren kan även spela mp3-filer
- Steglös höjdställning på passagerarstolen fram samt reglerbart svankstöd i framstolarna (standard Masters och GT)
- Sportstolar med tygklädsel "Me 2"
- Textilmattor fram och bak (standard GT)

## EXTERIÖR

- Dimstrålkastare, krominramade, med kurvlysfunktion (standard MultiFuel och GT)
- Elsollucka i glas
- Fullstort reservhjul på lättmetallfälg (Masters och GT, ej BlueMotion och BlueMotion Technology)
- Förstärkta fjädrar och stötdämpare (höjer upp till 20 mm) (ej BlueMotion, BlueMotion Technology och GT)
- Lättmetallfälgar "Atlanta" 6 ½ J x 16" med däck 205/55 R16 (Masters)<sup>3)</sup>
- Lättmetallfälgar "Avignon" 7 J x 17" med däck 225/45 R17 (GT)<sup>1,3,4)</sup>
- Lättmetallfälgar "Seattle" 7 J x 17" med däck 225/45 R17 (GT)<sup>1,3,4)</sup>
- Lättmetallfälgar "Siena" 7 J x 17" med däck 225/45 R17 (GT)<sup>1,3,4)</sup>
- Lättmetallfälgar "Bilbao" 7 ½ J x 18" med däck 225/40 R18 (GT)<sup>1,2,3,4)</sup>
- Lättmetallfälgar "Vancouver" 7 ½ J x 18" med däck 225/40 R18 (GT)<sup>1,2,3,4)</sup>

## LÄTTMETALLFÄLGAR

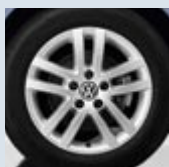

"Atlanta" 16"

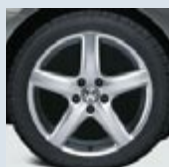

"Avignon" 17"

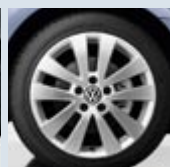

"Seattle" 17"

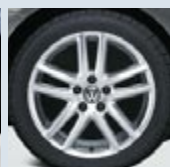

"Siena" 17"

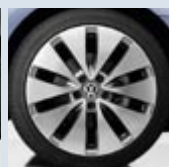

"Bilbao" 18"

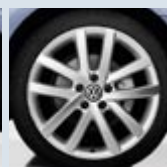

"Vancouver" 18"

- Metallic-/pärlleffektlack
- Mörktonade rutor från B-stolpen och bakåt (standard GT)
- Sportchassi, sänker upp till 15 mm
- Stöldskyddslarm inkl kupövervakning och bogserlarm

## ÖVRIGA FUNKTIONER

- Dragkrok, avtagbar (exklusive adapter för 7-polig kontakt)
- DSG-växellåda inkl motlutsassistent (ej MultiFuel)
- Dynamic Chassis Control (DCC) med reglering av chassit i tre olika lägen
- Fyra dörrar (finns även med elfönsterhissar bak)
- Hillhold (start i backe-funktion) för manuell växellåda
- Mobiltelefonförberedelse inklusive handsfree för telefon med Bluetooth och handsfree Profile (laddning av telefonen sker via 12 voltsuttaget). Som originaltillbehör finns en Touch-adapter som passar denna mobiltelefonförberedelse
- Parkerings sensorer fram och bak inklusive nedvinkling av ytterbackspegel på passagerarsidan (finns med eller utan backkamera)
- Parkeringshjälpssystem "Park Assist" med parkeringssensorer fram och bak. Ultraljudssensorer hjälper till att styra in bilen vid fickparkering. Finns med eller utan backkamera.
- Regnsensor, automatiskt avbländbar innerbackspegel samt Coming Home-/Leaving home-funktion för strålkastarna. (Ljus- och siktpaket 1). Ljus- och siktpaket 2 finns även med elinfällbara ytterbackspeglar och markbelysning

## Tillval BlueMotion

- Dimstrålkastare, krominramade, med kurvlysfunktion
- Däcktrycks kontroll
- Elfönsterhissar bak (4-dörrarsversion)
- Fyra dörrar (finns även med elfönsterhissar bak)
- Media-In anslutning för USB, iPod och andra externa ljudkällor i mittarmstödet fram
- Mobiltelefonförberedelse inkl handsfree för telefon med Bluetooth och handsfree Profile (laddning av telefonen sker via 12-voltsuttaget). Som originaltillbehör finns en "Touch"-adapter som passar denna mobiltelefonförberedelse
- Mörktonade rutor från B-stolpen och bakåt
- Parkeringshjälpssystem "Park Assist" med parkeringssensorer fram och bak. Ultraljudssensorer hjälper till att styra in bilen vid fickparkering. Finns med eller utan backkamera.
- Parkerings sensorer fram och bak inklusive nedvinkling av ytterbackspegel på passagerarsidan (finns med eller utan backkamera)
- Radio/navigation RNS 310. CD-baserad navigation med touch-screen och AUX-ingång i mittkonsolen samt SD-kortläsare (ej svenskspråkig). Kan även spela mp3-filer
- Radio RCD 310 med CD-spelare 4 x 20 W, AUX-ingång i mittkonsolen och 4 extra högtalare bak. CD-spelaren kan även spela mp3-filer
- Steglös höjdställning på passagerarstolen fram samt reglerbart svankstöd i framstolarna

- 1) Kan kombineras med sportchassi eller Dynamic Chassis Control, DCC
- 2) Platsbesparande reservhjul ersätts med punkteringsreparationsats och kompressor
- 3) Ej BlueMotion
- 4) Ej BlueMotion Technology

# Golf GTI och GTD



- Farthållare
- Färddator Plus och yttertemperaturmätare
- Glasögonfack i taket
- Instrumentbelysning med vit (GTI)
- Klimatanläggning, 2-zons, "Climatronic"
- Lädersporträtt, 3-ekrad med multifunktion för radio och färddator (med växlingsknappar för DSG-versioner) röda sömmar (GTI) silverfärgade sömmar (GTD)
- Läslampor, 2 st, fram och bak
- Mittarmstöd fram inklusive luftutsläpp till baksätet
- Mugg-/burkhållare
- Metallskodda pedaler och fotstöd
- Radio RCD 310 med CD-spelare 4x20W, mp3-stöd och åtta högtalare samt AUX-ingång.
- Svart innertak
- Textilmattor fram och bak
- Top-sportstolar fram med steglös höjdställning och svankstöd
- Tygklädsel "Jacky" Black/Red (GTI)
- Tygklädsel "Jacky" Black/White (GTD)
- Växelspaksknopp i specialdesign

## EXTERIÖR

- Bromsok rödlackerade (GTI)
- Dimstrålkastare fram
- Dubbelstrålkastare med svarta insatser
- Synliga kromade slutrör bak, höger och vänster sida (GTI) dubbla synliga slutrör vänster sida (GTD)
- Kylargrill i speciellt bivaxkakemönster, klarlackerad i svart med röd ram (GTI), silverfärgad ram (GTD)
- Lackerad takkantspoiler
- Lackerade dörrhandtag
- Lackerade ytterbackspeglar, elinställbara/eluppvärmda samt med integrerade blinkers
- Lättmetallfälg "Denver" 7½ J x 17" med 225/45 R17 däck (GTI)
- Lättmetallfälg "Seattle" 7½ J x 17" med 225/45 R17 däck (GTD)
- Skivbromsar fram och bak (ventilerade fram)
- Sportchassi

## ÖVRIGA FUNKTIONER

- 12 volts eluttag fram samt i bagageutrymmet
- Centrallås, fjärrstyrt
- Easy-entry, för enklare insteg (3-dörrars)
- Lastsurrningsöglor i bagageutrymmet, fyra stycken
- Regnsensor, automatiskt avbländbar innerbackspegel samt "Coming home"- och "Leaving home"-funktion för strålkastarna (Ljus- och siktpaket)
- Reservhjul av viktbesparande typ
- Servostyrning, elektromekanisk
- Värmeskyddsglas, gröntonat
- Växlingsindikator (manuell växellåda)

## SÄKERHET/TRYGGHET

- ABS med EBF (elektronisk bromskraftsfördelning)
- Bältespåminnare på båda framstolarna
- Bältessträckare fram
- Damm- och pollenfilter
- ESP (antisladdsystem) med XDS (extended EDS, elektronisk differentialspärr anpassad för aktiv körning, GTI)+ ASR (antispinnreglering) med bromsassistent
- Förzinkad kaross
- Däcktryckskontroll
- Knäkrockkudde (förarsida)
- Krockkudde för förare och främre passagerare, även urkopplingsbar med nyckel för passagerare
- Nackskydd med whiplash-skydd på framstolarna
- Nackskydd samt 3-punktsbälten på samtliga sittplatser
- Sidokrockkudde för förare och passagerare
- Sidokrockskyddsgardin fram och bak
- Startspärr, elektronisk

## INTERIÖR

- Baksätets ryggstöd delbart och fällbart med mittarmstöd och genomlastningslucka
- Dekorinlägg "Black Stripe"
- Elfönsterhissar fram (även bak på 4-dörrars)

### GTI

Top-sportstolar med tygklädsel "Jacky"



Black/Red

### GTD

Top-sportstolar med tygklädsel "Jacky"



Black/White

### GTI/GTD

Top-sportstolar med läderklädsel "Vienna" (pristillägg)

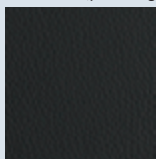

Black

## SOLIDA LACKER



Candy White

Tornado Red

Black

## METALLIC-LACKER (pristillägg)



Reflex Silver

Carbon Steel Grey (GTI)

United Grey

Shadow Blue

## PÄRLEFFEKT-LACKER (pristillägg)



Blue Graphite

Deep Black



Multifunktionsratt



Växelspåk, GTI design



Metallskodda pedaler och fotstöd



Lättmetallfälg "Denver" 17"



Lättmetallfälg "Seattle" 17"

## Tillval Golf GTI och GTD

Observera att vissa tillval inte går att kombinera med varandra och att vissa lanseras senare. Ta kontakt med din lokala Volkswagen-återförsäljare, så får du veta mer om detta.

### SÄKERHET/TRYGGHET

- Sidokrockkuddar och bältespåminnare bak (kan endast kombineras med 4-dörrar)

### INTERIÖR

- CD-växlare för sex cd-skivor i kombination med Radio/Navigation (ej i kombination med Media-In)
- Dynaudio Sound 300W, 8-kanals förstärkare med 8 högtalare. Tillval till Radio RCD 310, RCD 510 samt Navigation RNS 310 och RNS 510
- Elinställbar förarstol med elektriskt reglerat svankstöd i båda framstolarna
- Förvaringslådor under framstolarna (endast under passagerarstol vid val av elinställbar förarstol) och förvaringsnät under hatthyllan
- Läderklädsel "Vienna" inklusive elektriskt reglerbart svankstöd i framstolarna
- Media-In anslutning för USB, iPod och andra externa ljudkällor i mittarmstödet fram
- Radio RCD 510 med integrerad CD-växlare för sex skivor och touchscreen. SD-kortläsare, AUX-ingång i mittkonsolen, 4x20W och åtta högtalare. CD-spelaren kan även spela mp3-filer
- Radio/navigation RNS 310. CD-baserad navigation med touch-screen och AUX-ingång i mittkonsolen samt SD-läsare (ej svenskspråkig). Kan även spela mp3-filer
- Radio/navigation RNS 510 DVD. DVD-baserad navigation med touchscreen och inbyggd hårddisk på 30 Gb, färd dator (ej svenskspråkig), AUX-ingång i mittkonsolen samt åtta högtalare

### EXTERIÖR

- Bi-xenonstrålkastare med kurvlysfunktion
- Elsollucka i glas
- Lättmetallfälg "Detroit" 7½ J x 18" med däck 225/40 R18 (GTI)
- Lättmetallfälg "Vancouver" 7½ J x 18" med däck 225/40 R18 (GTD)
- Metallic-/pärlleffektlack
- Mörktonade rutor från B-stolpe och bakåt
- Stöldskyddslarm inkl kupéövervakning och bogserlarm

### ÖVRIGA FUNKTIONER

- Backkamera, i kombination med Radio RCD 510 eller Radio/Navigation RNS 510
- Dragkrok, avtagbar (exklusive adapter för 7-polig kontakt)
- DSG-växellåda inkl motlutsassistent
- Dynamic Chassis Control (DCC) med reglering av chassit i tre olika lägen
- Fyra dörrar med elfönsterhissar bak
- Hillhold (start i backe-funktion) för manuell växellåda
- Mobiltelefonförberedelse inkl handsfree för telefon med BlueTooth och handsfree Profile. Som originaltillbehör finns en "Touch" adapter som passar denna mobiltelefonförberedelse. (laddning av telefonen sker via 12 voltsuttaget) exkl laddkabel
- Motlutsassistent (standard med DSG-växellåda)
- Parkerings sensorer fram och bak inklusive nedvinkling av ytterbackspegel på passagerarsidan (finns med och utan backkamera)
- Parkeringshjälpssystem "Park Assist" med parkeringssensorer fram och bak inklusive nedvinkling av ytterbackspegel på passagerarsidan. Ultraljudssensorer hjälper till att styra in bilen vid fickparkering (finns med och utan backkamera)
- Regnsensor, automatiskt avbländbar innerbackspegel, "Coming home"- och "Leaving home"-funktion för strålkastarna samt elinfällbara ytterbackspeglar och markbelysning (ljus och sikt paket 2)

## Utrustning

### SÄKERHET/TRYGGHET

- Bältespåminnare på båda framstolarna
- ESP (antisladdsystem) med XDS (extended EDS, elektronisk differentialspärre anpassad för aktiv körning, GTI)+ ASR (antisjunnreglering) med bromsassistent

### INTERIÖR

- Baksätets ryggstöd delbart och fällbart
- Dekorinlägg Silver Lane
- Easy-entry för enklare insteg till baksätet (gäller 3-dörrars)
- Elektriska fönsterhissar fram
- Eluppvärmda framstolar
- Färd dator Plus och yttre temperaturmätare
- Förvaringsfickor på baksidan av framstolarna
- Glasögonfack i taket
- Instegslistor i framdörrarna med R-logotyp
- Instrumentering med vit belysning och blå mätarnålar
- Klimatanläggning, 2-zons, Climatronic
- Mittarmstöd bak och genomlastningslucka
- Mittarmstöd fram med luftutsläpp till baksätet
- Multifunktionsratt 3-ekrad med aluminium/pianolack detaljer och R-logo samt med växlingspaddlar för DSG-versionen
- Pedaler och fotstöd i aluminium
- Svart innertak
- Textilmattor fram och bak
- Top Sportstolar med R-logo, steglös höjdställning och svankstöd
- Två läslampor fram och bak
- Tygklädsel Kyalami titansvart/kristallgrå
- Växelspaksknopp och handbromsgrepp i läder

### EXTERIÖR

- Bi-xenon strålkastare med svarta insatser och kurvlykt
- Gröntonat värmeskyddsglas
- Kylargrill med lameller lackerade i pianosvart och R-logotyp
- Lackerade dörrhandtag
- LED-bakljus med mörkröd optik
- LED-varselljus i främre stötfångaren
- Lättmetallfälgar "Talladega" 8Jx18" med däck 235/40 R18
- R-takkantspoiler lackerad i bilens färg
- Svartlackerade backspegelhus
- Svartlackerade bromsok med R-logotyp
- Synliga kromade slutrör mittmonterade bak
- Tröskelbreddare lackerade i bilens färg

### ÖVRIGA FUNKTIONER

- 12 volts eluttag fram samt i bagageutrymmet
- Däcktryckskontroll
- Farthållare
- Fjärrstyrt centrallås
- Förzinkad kaross
- Motlutsassistent (DSG-versionen)
- Punkteringsreparationssats med kompressor
- Radio RCD 310 med CD-spelare och 8 högtalare. CD-spelaren kan även spela mp3-filer
- Regnsensor, automatiskt avbländbar innerbackspegel samt Coming Home-/Leaving home-funktion för strålkastarna (ljus- och siktpaket 1)
- Servostyrning, elektromekanisk
- Sportchassi
- Stöldskyddslarm

### SOLIDA LACKER



Candy White Tornado Red

### METALLIC-LACKER (pristillägg)



Reflex Silver Racing Blue Shadow Blue United Grey

### PÄRLEFFEKT-LACKER (pristillägg)



Blue Graphite Deep Black



Top-sportstolar med tygklädsel "Kyalami"

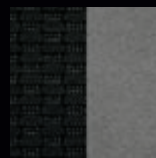

Titan Black/ Cristyl Grey

R-skalsportstolar med microfiber/läder "San Remo" (pristillägg)

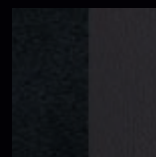

Black Black

R-skalsportstolar med läderklädsel "Vienna" (pristillägg)

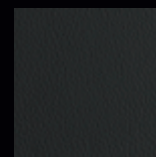

Black





## Tillval

Observera att vissa tillval inte går att kombinera med varandra och att vissa lanseras senare. Ta kontakt med din lokala Volkswagen-återförsäljare, så får du veta mer om detta.

### SÄKERHET/TRYGGHET

- Sidokrockkuddar samt bältessträckare bak

### INTERIÖR

- Dynaudio Sound 300W, 8-kanals förstärkare med 8 högtalare. Tillval till Radio RCD 310, RCD 510 samt radio/navigation RNS 310 och RNS 510.
- Elinställbar förarstol i kombination med sportstolar i läder
- Förvaringspaket förvaringslådor framstolar samt bagagenät
- Läderklädsel på framstolarna
- Media-In anslutning för USB, iPod och andra externa ljudkällor i mittarmstödet fram
- Radio/navigation RNS 310. CD-baserad navigation med touch-screen och AUX-ingång i mittkonsolen samt SD-kortläsare (ej svenskspråkig). Kan även spela mp3-filer
- Radio/navigation RNS 510 DVD. DVD-baserad navigation (ej svenskspråkig) med touchscreen och inbyggd hårddisk på 30 GB, färddator Plus, AUX-ingång i mittkonsolen samt 8 högtalare
- Radio RCD 510 med integrerad CD-växlare för sex skivor och touchscreen, SD-kortläsare, AUX-ingång i mittkonsolen, 4x20W och 8 högtalare. CD-spelaren kan även spela mp3-filer
- R skalsportstolar med microfiber/läder i titan black (endast i kombination med 4-dörrar)

### ÖVRIGA FUNKTIONER

- 4 dörrar inklusive elfönsterhissar bak
- Backkamera
- Backkamera och parkeringssensorer fram och bak i kombination med radio/navigation RNS 510
- CD-växlare i mittarmstödet fram i kombination med radio/navigation RNS 510
- Dynamic Chassis Control (DCC)
- Elektriskt soltak i glas, skjut-/tiltbart



- Ljus- och siktpaket 2 med elinfällbara ytterbackspeglar och markbelysning
- Hillhold (start i backe-funktion) för manuell växellåda
- Mörkare tonade rutor från B-stolpen och bakåt
- Parkeringssensorer fram och bak
- Mobiltelefonförberedelse inkl handsfree för telefon med BlueTooth och handsfree Profile. Som originaltillbehör finns en "Touch" adapter som passar denna mobiltelefonförberedelse (laddning av telefonen sker via 12 voltsuttaget) exkl laddkabel

### Sportpaket

- Lättmetallfälgar, "Talladega" 19", silver- eller svartlackerade
- Mörkare tonade rutor från B-stolpen och bakåt
- Strålkastarhus med svart optik

Golf		MultiFuel	TSI 122	GT TSI 160	GTI	R
<b>Motor</b>		4 cylindrar 8 ventiler Insprutning Trevägs-katalysator	4 cylindrar 16 ventiler Direktsprutning Turboöverladdning Trevägs-katalysator	4 cylindrar 16 ventiler Direktsprutning Twincharger Turbo och kompressor Trevägs-katalysator	4 cylindrar 16 ventiler Direktsprutning Turbo Trevägs-katalysator	4 cylindrar 16 ventiler Direktsprutning Turbo Trevägs-katalysator
Volym cm <sup>3</sup>		1595	1390	1390	1984	1984
Effekt kW (hk) vid r/min		75(102)/5600	90(122)/5000	118(160)/5800	155(211)/5300-6200	199(270) 6000
Max vridmoment (Nm) vid r/min		148/3800	200/1500-4000	240/1500-4500	280/1700-5800	350/2500-5000
<b>Drivsytstem</b>						
Växellåda (antal växlar)	man/aut	5/-	6/DSG 7	6/DSG 7	6/DSG 6	6 man/DSG 6
Drivning		Fram	Fram	Fram	Fram	Fyrhjulsdrift
Hjulupphängning fram/bak		Fram: McPherson fjäderben och trelänkad axel. Krängningshämmare. Bak: Multilänkaxel med krängningshämmare.				
Spårvidd fram/bak (mm)		1540/1513	1540/1513	1540/1513	1533/1514	1541/1514
Axelavstånd (mm)		2578	2578	2578	2578	2575
Styrssystem		Elektromekanisk servostyrning (Servotronic). Servostyrning med progressiv servoverkan. Säkerhetsrattstång av teleskoptyp.				
Vändcirkel (m)		10,9	10,9	10,9	10,9	10,9
Bromsar		ABS med elektronisk bromskraftsfördelning EBF. Skivbromsar fram och bak, ventilerade fram samt bromsassistent.				
Fälgar/Däck	Golf Masters GT GTI R	Stål 6Jx15, 195/65 R15 Lättm. 6½ Jx15, 195/65 R15	Stål 6Jx15, 195/65 R15 Lättm. 6½ Jx15, 195/65 R15	- - Lättm. 7 Jx17, 225/45 R17	- - - Lättm. 7½ Jx17, 225/45 R17	- - - Lättm. 7½ Jx18, 225/40 R18
<b>Elsystem</b>						
Generator (A)/Batteri (Ah)		110/72	140/72	140/72	140/72	140/72
<b>Bagageutrymme</b>						
Längd uppfällt/nedfällt säte (mm)		828/1581	828/1581	828/1581	828/1581	79/156
Volym uppfällt/nedfällt säte (l)		350/1305	350/1305	350/1305	305-443/1360	275/1230
<b>Tjänstevikt<sup>1)</sup></b>						
	man/aut	1230/-	1290/1310	1340/1360	1400/1420	1620/1640
<b>Totalvikt</b>						
	man/aut	1780/-	1820/1850	1840/1860	1870/1890	2010/2030
<b>Max släpvagnsvikt (kg)</b>						
		1200/-	1300/1300	1400/1400	1400/1400	-/-
<b>Max taklast (kg)</b>						
		75	75	75	75	75
<b>Fordonsskatt (kr)</b>						
	man/aut	1050	1020/930	1035/945	1410/1455	1845/1845
<b>Försäkringspremieklass</b>						
		1 13 15	3 13 15	2)	2)	2)
<b>Acceleration 0-100 km/h (sek)</b>						
	man/aut	11,3/-	9,5/9,5	8,0/8,0	6,9/6,9	5,7/5,5
<b>Toppfart (km/h)</b>						
	man/aut	188/-	200/200	220/220	240/238	250/250
<b>Bränsledeklaration (l/100 km)</b>						
Blandad körning	man/aut	7,1 <sup>3)</sup> /-	6,2/6,0	6,3/6,0	7,3/7,4	8,5/8,4
Stadskörning	man/aut	9,6 <sup>3)</sup> /-	8,2/7,7	8,1/7,5	10,0/10,0	11,8/11,2
Landsvägskörning	man/aut	5,6 <sup>3)</sup> /-	5,1/5,0	5,2/5,2	5,8/5,9	6,7/6,8
Tankvolym, liter ca		55	55	55	55	60
Aktionsradie (mil), bl körning	man/aut	77/-	89/92	87/92	75/74	71/71
<b>Miljödeklaration</b>						
Bränsle		Bioetanol E85/Blyfri 95	Blyfri 95	Blyfri 95	Blyfri 95	Blyfri 95
Dieselpartikelfilter (DPF)		-	-	-	-	-
Miljöklass <sup>3)</sup>		2005	EU 5	EU 5	2005	EU 5
Miljöbil <sup>4)</sup>		Ja	-	-	-	-
CO <sub>2</sub> utsläpp (g/km)	man/aut	169 <sup>3)</sup> /-	144/138	145/139	170/173	199/195

#### Bränsleförbrukning och avgascertifieringsvärden

Samtliga utsläppsvärden under avsnitten Bränsle- och Miljödeklaration gäller bil i grundversion. Högre utrustningsnivå och eventuell unik svensk utrustning ger högre vikt och därmed högre bränsleförbrukning och CO<sub>2</sub> utsläpp. Fordonsindividuella uppgifter om avgascertifieringsvärden och CO<sub>2</sub> finns i Bilregistret. För att se hur fordonsskatten beräknas, gå in på [www.transportstyrelsen.se](http://www.transportstyrelsen.se) (klicka på "Väg", "Fordon", "Fordonsskatt", "Hur bestäms skattens storlek" i nämnd ordning).

#### Återvinning

Minst 85% används till återvinning och återanvändning. I enlighet med förordningen om producentansvar för bilar, SFS 1997:788, erbjuds Volkswagens bilägare att kostnadsfritt lämna in sina uttjänta bilar för återvinning. För mer information om hur Volkswagen arbetar för att underlätta och förenkla återvinningen gå in på [www.volkswagen.se](http://www.volkswagen.se).

#### Miljöcertifiering

Importören, Volkswagen Group Sverige AB, är certifierade enligt ISO14001. I stort sett alla produktionsanläggningar är certifierade enligt ISO14001 eller EMAS.

#### Tilläggsinformation till tabellen (markerat som fotnoter i tabellen)

- 1) Preliminära värden. Tillverkaren bestämmer tjänstevikten individuellt beroende på bilens utrustningsnivå. Lastförmågan är skillnaden mellan den angivna totalvikten och tjänstevikten. Om tjänstevikten höjs minskas lastförmågan. Fordonsskatten kan variera beroende på tjänstevikten.
- 2) Ej fastställt.
- 3) Den europeiska avgasnormen Euro 5 innebär en skärpning av kraven jämfört med miljöklasserna 2005 och 2005 PM.
- 4) Det finns en mängd olika definitioner på miljöbil
  - Miljöbil enligt statlig upphandling, "Förordning om myndigheters inköp och leasing av miljöbilar (2004:1364)". Se [www.transportstyrelsen.se](http://www.transportstyrelsen.se)
  - Miljöbil med sänkt förmånsvärde enligt skattelagstiftningen. Se [www.skatteverket.se](http://www.skatteverket.se)
  - Miljöbil enligt vissa kommuners miljöbilsdefinition. Se hemsidor på respektive kommun.
- 5) MultiFuel-modeller, med körning på E85, ger en högre bränsleförbrukning (ca 33%) men reducerar de fossila koldioxidutsläppen. Fordonsskatten beräknas utifrån en annan beräkningsgrund för bilar som kan köras på alternativa bränslen, vilket reducerar fordonsskatten.



Testresultat Euro NCAP: 5 stjärnor, [www.euroncap.com](http://www.euroncap.com)

Golf	BlueMotion	BlueMotion Tech	GT TDI 140	GT TDI 140 4MOTION	GTD
<b>Motor</b>	4 cylindrar, 16 ventiler Common rail insprutning Turbo, Laddluftkylare Variabel turbingeometri Trevägskatalysator Partikelfilter	4 cylindrar, 16 ventiler Common rail insprutning Turbo, Laddluftkylare Variabel turbingeometri Trevägskatalysator Partikelfilter	4 cylindrar, 16 ventiler Common rail insprutning Turbo, Laddluftkylare Variabel turbingeometri Trevägskatalysator Partikelfilter	4 cylindrar, 16 ventiler Common rail insprutning Turbo, Laddluftkylare Variabel turbingeometri Trevägskatalysator Partikelfilter	4 cylindrar, 16 ventiler Common rail insprutning Turbo, Laddluftkylare Variabel turbingeometri Trevägskatalysator Partikelfilter
Volym cm <sup>3</sup>	1598	1598	1968	1968	1968
Effekt kW (hk) vid r/min	77(105)/4400	77(105)/4400	103(140)/4200	103(140)/4200	125(170)/4200
Max vridmoment (Nm) vid r/min	250/1500–2500	250/1500–2500	320/1750–2500	320/1750–2500	350/1750–2500
<b>Drivsysteem</b>					
Växellåda (antal växlar) man/aut	5/–	5/DSG 7	6/DSG 6	6/–	6/DSG 6
Drivning	Fram	Fram	Fram	Fyrhjulsdrift	Fram
Hjulupphängning fram/bak	Fram: McPherson fjäderben och trelänkad axel. Krängningshämmare. Bak: Multilänkakaxel med krängningshämmare.				
Spårvidd fram/bak (mm)	1540/1513	1540/1513	1540/1513	1540/1513	1533/1514
Axelavstånd (mm)	2578	2578	2578	2578	2578
Styrssystem	Elektromekanisk servostyrning (Servotronic). Servostyrning med progressiv servoverkan. Säkerhetsrattstång av teleskoptyp.				
Vändcirkel (m)	10,9	10,9	10,9	10,9	10,9
Bromsar	ABS med elektronisk bromskraftfördelning EBF. Skivbromsar fram och bak, ventilerade fram samt bromsassistent.				
Fälgar/Däck	Golf BlueMotion Masters GT GTD	Stål 6Jx15, 195/65 R15 Lättm. 6½ Jx15, 195/65 R15 Lättm. 6½ Jx15, 195/65 R15	Stål 6Jx15, 195/65 R15 – Lättm. 6½ Jx15, 195/65 R15	– – Lättm. 7 Jx17, 225/45 R17	– – Lättm. 7½ Jx17, 225/45 R17
<b>Elsystem</b>					
Generator (A)/Batteri (Ah)	140/72	140/72	140/72	140/72	140/72
<b>Bagageutrymme</b>					
Längd uppfällt/nedfällt säte (mm)	828/1581	828/1581	828/1581	828/1581	828/1581
Volym uppfällt/nedfällt säte (l)	350/1305	350/1305	350/1305	275/1230	350/1305
<b>Tjänstevikt<sup>1)</sup></b>					
man/aut	1320/–	1320/1340	1350/1370	1450/–	1410/1430
<b>Totalvikt</b>					
man/aut	1750/–	1840/1880	1920/1940	2020/–	1880/1910
<b>Max släpvagnsvikt (kg)</b>					
man/aut	1400/–	1400/1400	1500/1500	1600/–	1500/1500
<b>Max taklast (kg)</b>					
man/aut	75	75	75	75	75
<b>Fordonsskatt (kr)</b>					
man/aut	1134/–	1465/1559	2362/2930	3166/–	2977/3355
<b>Försäkringspremieklass</b>					
man/aut	1 14 17	1 14 17	2)	2)	2)
<b>Acceleration 0–100 km/h (sek)</b>					
man/aut	11,3/–	11,3/11,2	9,3/9,3	9,4/–	8,1/8,1
<b>Toppfart (km/h)</b>					
man/aut	190/–	190/190	209/209	206/–	222/222
<b>Bränsledeklaration (l/100 km)</b>					
Blandad körning man/aut	3,8/–	4,1/4,2	4,8/5,3	5,5/–	5,3/5,6
Stadskörning man/aut	4,7/–	5,2/4,7	6,1/6,7	6,9/–	7,0/7,2
Landsvägskörning man/aut	3,4/–	3,5/3,9	4,1/4,5	4,7/–	4,3/4,7
Tankvolym, liter ca	55	55	55	55	55
Aktionsradie (mil), bl körning man/aut	145/–	134/131	115/104	100/–	75/74
<b>Miljödeklaration</b>					
Bränsle	Diesel	Diesel	Diesel	Diesel	Diesel
Dieselpartikelfilter (DPF)	Ja	Ja	Ja	Ja	Ja
Miljöklass <sup>3)</sup>	EU 5	EU 5	EU 5	EU 5	EU 5
Miljöbil <sup>4)</sup> man/aut	Ja	Ja	–	–	–
CO <sub>2</sub> utsläpp (g/km) man/aut	99/–	107/109	126/138	143/–	139/147

#### Bränsleförbrukning och avgascertifieringsvärden

Samtliga utsläppsvärden under avsnitten Bränsle- och Miljödeklaration gäller bil i grundversion. Högre utrustningsnivå och eventuell unik svensk utrustning ger högre vikt och därmed högre bränsleförbrukning och CO<sub>2</sub> utsläpp. Fordonsindividuella uppgifter om avgascertifieringsvärden och CO<sub>2</sub> finns i Bilregistret. För att se hur fordonsskatten beräknas, gå in på [www.transportstyrelsen.se](http://www.transportstyrelsen.se) (klicka på "Väg", "Fordon", "Fordonsskatt", "Hur bestäms skattens storlek" i nämnd ordning).

#### Återvinning

Minst 85% används till återvinning och återanvändning. I enlighet med förordningen om producentansvar för bilar, SFS 1997:788, erbjuds Volkswagens bilägare att kostnadsfritt lämna in sina uttjänta bilar för återvinning. För mer information om hur Volkswagen arbetar för att underlätta och förenkla återvinningen gå in på [www.volkswagen.se](http://www.volkswagen.se).

#### Miljöcertifiering

Importören, Volkswagen Group Sverige AB, är certifierade enligt ISO14001. I stort sett alla produktionsanläggningar är certifierade enligt ISO14001 eller EMAS.

#### Tilläggsinformation till tabellen (markerat som fotnoter i tabellen)

- 1) Preliminära värden. Tillverkaren bestämmer tjänstevikten individuellt beroende på bilens utrustningsnivå. Lastförmågan är skillnaden mellan den angivna totalvikten och tjänstevikten. Om tjänstevikten höjs minskas lastförmågan. Fordonsskatten kan variera beroende på tjänstevikten.
- 2) Ej fastställt.
- 3) Den europeiska avgasnormen Euro 5 innebär en skärpning av kraven jämfört med miljöklasserna 2005 och 2005 PM.
- 4) Det finns en mängd olika definitioner på miljöbil
  - Miljöbil enligt statlig upphandling, "Förordning om myndigheters inköp och leasing av miljöbilar (2004:1364)". Se [www.transportstyrelsen.se](http://www.transportstyrelsen.se)
  - Miljöbil med sänkt förmånsvärde enligt skattelagstiftningen. Se [www.skatteverket.se](http://www.skatteverket.se)
  - Miljöbil enligt vissa kommuners miljöbilsdefinition. Se hemsidor på respektive kommun.
- 5) MultiFuel-modeller, med körning på E85, ger en högre bränsleförbrukning (ca 33%) men reducerar de fossila koldioxidutsläppen. Fordonsskatten beräknas utifrån en annan beräkningsgrund för bilar som kan köras på alternativa bränslen, vilket reducerar fordonsskatten.
- 6) Ej fastställt.



Testresultat Euro NCAP: 5 stjärnor, [www.euroncap.com](http://www.euroncap.com)

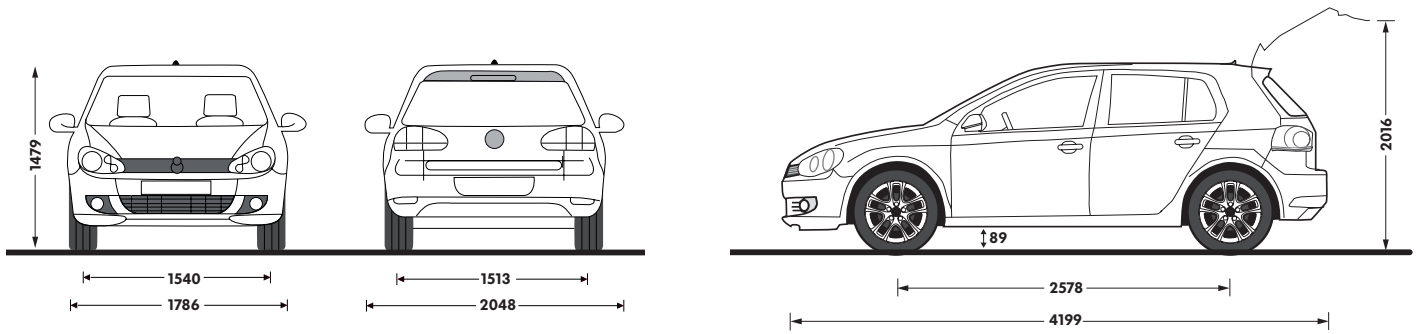

**GARANTIER.** Nybilsgaranti – 2 år. Vagnskadegaranti – 3 år. Lackgaranti – 3 år. Garanti mot genomrostning – 12 år – ej krav på efterbehandling. Garantivillkoren finns beskrivna i garantibeviset.

**MobilitetsGaranti:** Gäller vid akut okörbar bil som inte vållats av föraren och omfattar hjälp på plats, hyrbil eller övernattnings på hotell. Förnyas vid varje intervallservice utförd av auktoriserad Volkswagen-verkstad.

**SERVICEINTERVALLER.** Bilen har flexibelt serviceintervall enligt bilens intervallindikering (individuellt), dock max 24 månader. Etanolanpassade modeller har fasta serviceintervaller var 1500:e mil eller var 12:e månad.

**VOLKSWAGEN FINANSIERING.** Vilken finansieringsform passar dig bäst? Volkswagen-återförsäljaren erbjuder en rad finansieringsalternativ till privatpersoner eller företag. Anpassade efter dina egna, eller företagets förutsättningar – fyllda med valmöjligheter.

**VOLKSWAGEN BILLÅN.** Lägst 20% kontant (konsument) eller i form av inbytesbil, kontraktstid upp till 84 månader.

Välj fast eller rörlig ränta och om du vill betala ditt billån till noll eller ha kortare kontraktstid med en restskuld. Om du har en restskuld/sista betalning finns en rad alternativ efter kontraktstiden:

- Byt till en ny Volkswagen
- Förläng ditt billån
- Lös din restskuld/sista betalning.

Under året inbetald ränta är avdragsgill i din självdeklaration (konsument).

**VOLKSWAGEN KONSUMENTLEASING.** För dig som byter bil med jämna intervaller och uppskattar förmånen att "alltid" åka en ny Volkswagen. Du avtalar tid, körsträcka och betalar din leasingavgift i förskott. Efter avtalstiden lämnar du tillbaka bilen till din Volkswagen-återförsäljare.

**VOLKSWAGEN LEASING.** Med avdrag på moms på leasingavgiften (50% personbilar) är leasing generellt sett företagets bilfinansieringsform. Företaget binder inget kapital och behöver inte utnyttja eventuellt kreditutrymme i bank. Valfriheten är stor!

Välj: Avtalstid upp till 60 månader, fast eller rörlig ränta, månads- eller kvartalsfaktura, rak, annuitets- eller stafflad (varierad) betalningsplan.

**VOLKSWAGEN MILLÅN.** Spännande variant för dig som huvudsakligen använder din Volkswagen i tjänsten. Med milintyg undertecknat av din arbetsgivare finns möjlighet att finansiera din Volkswagen till 100%. Millån innehåller oftast en restskuld/sista betalning.

**VOLKSWAGEN LÅNESKYDD.** Försäkring som skyddar återbetalningen av ditt lån vid tillfälligt nedsatt betalningsförmåga. Trygghet för dig och din familj!

**VOLKSWAGENKORTET.** Självklart är den långa kredittiden, med möjlighet att dela upp kostnaden på 6 månader utan ränta, ett avgörande skäl till att ha ett Volkswagenkort i plånboken. Dessutom finns det inga avgifter eller kostnader för att ha eller skaffa kortet. Men här får du fler argument: Du får regelbundet information om de exklusiva erbjudanden som kommer kortinnehavaren till godo. Det kan vara allt från fritidstillbehör till service och reservdelar. Genom våra samarbetspartners, får du också rabatt på t ex drivmedel, bilhyra, färjeförbindelser och övernattnings på hotell. Du kan även lägga ditt sparande på ditt Volkswagenkort och få en av marknadens bästa räntor på dina pengar. Behöver du fler argument, kan du känna till att vi kontinuerligt utvecklar tjänster som byggs in i kortet. Vi gör allt och lite till för att göra livet enklare för våra trogna kunder.

**VOLKSWAGEN SERVICEAVTAL.** Tillsammans med vår finansiering erbjuder vi också Volkswagen Serviceavtal, en tjänst som ger dig överblick. Du betalar en fast månadskostnad för service (och reparationer). Du får kontroll över kostnaderna, och en trygg bilekonomi och möjlighet till fullt momsavlyft (gäller näringsidkare) på servicekostnaden. Volkswagen Serviceavtal faktureras tillsammans med finansieringen, specificerade var för sig.

**VOLKSWAGEN FÖRARKURSER.** Vi tar inte bara ansvar för våra produkter utan även hur dom används: Volkswagen Blue Driving & Safety ser till att göra dig till en säkrare och mer miljömedveten Volkswagen-ägare. Under en hel- eller halvdag tränar vi dig under säkra former för att skapa säkra attityder, förbättrat omdöme och ökad förståelse för våra tekniska lösningar. Du genomför kursen i våra välutrustade och nya bilar under erfaren ledning av våra Volkswagen-instruktörer. Mer information om kursplatser och datum finner du på [www.carevents.se](http://www.carevents.se)

Välkommen till din Volkswagen-säljare för en kalkyl, baserad på dina förutsättningar. Eller gör dina beräkningar på [www.volkswagen.se](http://www.volkswagen.se)



Das Auto.